

Előterjesztés
Lajosmizse Város Önkormányzata Képviselő-testületének
2020. március 19-i ülésére

Tárgy: Tulajdonosi hozzájárulás iránti kérelem

Az előterjesztést készítette:

Dodonka Csaba
főtanácsos
Önkormányzati Iroda

Véleményezésre és tárgyalásra megkapta:

Pénzügyi Ellenőrző Bizottság

Törvényességi ellenőrzésre megkapta:

Muhariné Mayer Piroska
aljegyző

dr. Balogh László sk.
jegyző

Előterjesztés
Lajosmizse Város Önkormányzata Képviselő-testületének
2020. március 19-i ülésére

Tárgy: Tulajdonosi hozzájárulás iránti kérelem

Ikt.sz: LMKOH/181-3/2020.

Tisztelt Képviselő-testület!

A Lajosmizsei Városi Labdarúgó Club (továbbiakban: Club) 2020. március 03-án kérelemmel fordult Lajosmizse Város Önkormányzata felé. A kérelem *az előterjesztés mellékletében* található.

A kérelemben leírják, hogy a 6050 Lajosmizse, Mizsei utca 19-27. szám (841/7. hrsz.) alatti, önkormányzati tulajdonú Lázár Bence Lajosmizsei Labdarúgó Sportcentrum területén 2020/2021-es TAO pályázat segítségével az edzőpálya világításának megújítására adnak be kérelmet, amely beruházás során modern, ledes, energiatakarékos lámpákat szeretnének felszerelni.

Fenti beruházások értéke bruttó **21.911.266.- forint**. A Club ezen fejlesztés megvalósításához nem igényel önerőt az önkormányzattól, melyet írásban lenyilatkozott.

A korábbi években számos fejlesztést valósított meg a Club TAO pályázatból, amelyeknél a 30 %-os önerőt a Club biztosította. Ilyen fejlesztések voltak az Eötvös utca felőli labdarúgó pálya öntözőberendezéssel történő ellátása, a világítás fejlesztése, a biztonságtechnika kiépítése, és a felső szinten a klubszoba kiépítése.

A Club 2014/15. évi TAO pályázatának önerójét – **1.624.952.- forint** -, amellyel a kiszolgáló épület felső szintjén öltöző lett kialakítva az önkormányzat támogatta, továbbá a fejlesztés többlet költségét is az önkormányzat biztosította **678.585.- forint** értékben (összesen 2.303.537.- forint) a 2016. évi költségvetésének terhére. Továbbá a Club 2016/17. évi TAO pályázatának önerójét – **6.672.370.- forint** -, amellyel 2 db pályakarbantartó gépet szereztek be, gyepregenerációt valósítottak meg, valamint megépült a biztonsági kerítés a Mizsei utcai fronton, szintén az önkormányzat támogatta 2017. évi költségvetése terhére. A műfüves pálya kialakításának önerójét - **5.516.880.- forint** - az önkormányzat finanszírozta 2019. évi költségvetése terhére.

A pályázat befogadásához a Clubnak szükséges beszereznie a tulajdonosi hozzájáruló nyilatkozatot.

Fentiek alapján az alábbi határozat-tervezeteket terjesztem a Tisztelt Képviselő-testület elé:

I. Határozat-tervezet

...../2020. (.....) ÖH.

Tulajdonosi hozzájárulás adása

Határozat

- 1.) Lajosmizse Város Önkormányzatának Képviselő-testülete hozzájárul a tulajdonában lévő 6050 Lajosmizse, Mizsei utca 19-27. szám alatti, 841/7 helyrajzi számon található Lázár Bence Lajosmizsei Labdarúgó Sportcentrum vonatkozásában megvalósítandó fejlesztéshez - az edzőpálya világításának megújítására - a Lajosmizsei Városi Labdarúgó Club által 2020/2021-es időszakra benyújtott TAO pályázattal kapcsolatosan.

- 2.) Lajosmizse Város Önkormányzatának Képviselő-testülete felhatalmazza a polgármestert a tulajdonosi hozzájáruló nyilatkozat, valamint a pályázattal kapcsolatosan felmerülő egyéb dokumentumok aláírására.

Határidő: 2020. március 19.

Felelős: Képviselő-testület, polgármester

II. Határozat-tervezet

...../2020. (.....) ÖH.

Tulajdonosi hozzájárulás adásához kapcsolódó döntés

Határozat

Lajosmizse Város Önkormányzatának Képviselő-testülete felhívja a Lajosmizsei Városi Labdarúgó Club szakmai igazgatójának figyelmét arra, hogy a 2020/2021-es időszakra benyújtott TAO pályázat nyertessége esetén annak megvalósítása a tulajdonos vonatkozásában nem járhat többletkiadással.

Határidő: 2020. március 19.

Felelős: Képviselő-testület

Lajosmizse, 2020. március 03.

Basky András sk.
polgármester

Dodonka Csaba

Feladó: Gyula Faragó <lajosmizseivlc@gmail.com>
Küldve: 2020. március 3. 10:32
Címzett: Dodonka, Csaba; Basky, András
Tárgy: Kérelem edzőpálya világítás korszerűsítésére
Mellékletek: Árajánlat.pdf; Megvilágítás méretezés_Lajosmizsei VLC_1500W LED.pdf; T191 DATA SHEET_V1.0.pdf



Gyula Faragó <lajosmizseivlc@gmail.com> márc. 2., H 10:14 (1 nappal ezelőtt)

Tisztelt Önkormányzati Testület! Tisztelt Polgármester Úr!

A 2020/2021-es TAO pályázatban a Lázár Bence Lajosmizsei Labdarúgó Sportcentrum edzőpálya világításának megújítására adunk be kérvényt a Magyar Labdarúgó Szövetségnek. (modern, LED-es, energiatakarékos lámpákat szeretnénk felszereltetni).

Ehhez be kell nyújtanunk a létesítmény tulajdonosának hozzájáruló nyilatkozatát, ezért kérem Önöket, hogy szíveskedjenek támogatni a pályázatunkat.

Mellékelem a részletes árajánlatot és a műszaki leírást.

Előre is nagyon szépen köszönöm!

Üdvözlettel : Faragó Gyula
Lajosmizsei VLC
Szakmai igazgató

LAJOSMIZSEI KÖZÖS ÖNKORMÁNYZATI HIVATAL 1.	
Érkezett: 20.20 év 02 hó 02 nap	
101-2/2020 száma mell
Előszám:	Előadó: <i>Dodonka Csaba</i>

D.B.Z. VILL Kft

6050 Lajosmizse, Dózsa György út 134.

mobil: +36 70 622 60 31

tel./fax:+36

e-mail:kisjuhasz.sandor@dbzvill.hu

Név :

Lajosmizsei Városi Labdarúgó Club

Cím :

6050 Lajosmizse, Mizsei u. 7-9

A munka leírása:

Labdarúgó klub nagy pálya elektromos installációja

Lajosmizse, Mizsei u. 7-9

Nagy pálya világítás

elektromos installációja

Költségvetés főösszesítő (HUF)

Megnevezés	Anyagköltség	Díjköltség
1. Építmény közvetlen költségei	14982995	2269970
1.1 Közvetlen önköltség összesen	14982995	2269970
2.1 ÁFA vetítési alap	17 252 965 Ft	
2.2 Áfa	27,00%	4 658 301 Ft
3. A munka ára	21 911 266 Ft	

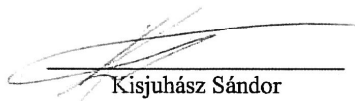
Kisjuhasz Sándor

D.B.Z. VILL KFT.
6050 Lajosmizse
Dózsa György út 134.
Cégjegyzékszám: 03-09-128125
Adószám: 25053902-2-03

Munkanem összesítő

Fejezetek megnevezése	Anyag összege	Díj összege
01 Kábelek vezetékek tartószerkezetek	132 800 Ft	51 600 Ft
02 szerelvények	122 692 Ft	57 380 Ft
03 lámpatestek	13 947 260 Ft	994 500 Ft
04 Külső	758 364 Ft	535 860 Ft
05 Egyéb tételek	21 879 Ft	630 630 Ft
Összesen:	14 982 995 Ft	2 269 970 Ft



D.B.Z. VILL KFT.
6050 Lajosmizse
Dózsa György út 134.
Cégjegyzékszám: 03-09-128125
Adószám: 25053902-2-03

01 Kábelek vezeték tartószerkezetek

Ssz.	Tételszám	Tétel szövege	Menny.	Egység	Anyag egységár	Díj egységre	Anyag összesen	Díj összesen
71 Elektromosenergia-ellátás, villanyszerelés								
1.	71-002-1.1- 0213003	Szigetelt vezeték elhelyezése védőcsőbe húzva vagy vezetékcsatornába fektetve, rézvezetővel, leágazó kötésekkel, szigetelés ellenállás méréssel, a szerelvényekhez csatlakozó vezetékvégek bekötése nélkül, keresztmetszet: 2,5-6 mm ² PannonCom- Kábel H07V-K 450/750V 3x2,5 mm ² , hajlékony rézvezetővel (MT)	400	m	332	129	132 800 Ft	51 600 Ft
Fejezet összesen:							132 800 Ft	51 600 Ft

D.B.Z. VILL KFT.
 6050 Lajosmizse
 Dózsa György út 134.
 Cégjegyzékszám: 03-09-126125
 Adószám: 25053902-2-03

02 szerelvények

Ssz.	Tételszám	Tétel szövege	Menny.	Egység	Anyag egységár	Díj egységre	Anyag összesen	Díj összesen
71 Elektromosenergia-ellátás, villanyszerelés								
1	/ 71-611- 006-001-01- 01102	GANZ KK gyártmányú, kézi működtetésű kamrás kapcsoló tartóra szerelve, a tartó elhelyezésével, 63 A 6- nál kevesebb vezetékszál bekötéssel KKMO -20 - 0477	2	db	61 346 Ft	28 690 Ft	122 692 Ft	57 380 Ft
Fejezet összesen:							122 692 Ft	57 380 Ft

D.B.Z. VILL KFT.
 6050 Lajosmizse
 Dózsa György út 134.
 Cégjegyzékszám: 03-09-128125
 Adószám: 25053902-2-03

03 lámpatestek

Ssz.	Tételszám	Tétel szövege	Menny.	Egység	Anyag egységár	Dij egységre	Anyag összesen	Dij összesen
71		Elektromosenergia-ellátás, villanyszerelés						
1	71-010-2.7- 0146068	FEIERTECH T191-1500W-A60 (1504W, CRI80, 4000K) + IP20 LED DRIVER UNIT (Limbus-Asimetrik) Cikkszám: Fényáram (Világítótest): 71378 lm Fényáram (Lámpák): 71400 lm Világítótest teljesítmény: 600 0 W	20	db	697363	49725	13 947 260 Ft	994 500 Ft
Fejezet összesen:							13 947 260 Ft	994 500 Ft



D.B.Z. VILL KFT.
6050 Lajosmizse
Dózsa György út 134.
Cégjegyzékszám: 03-09-128125
Adószám: 25053902-2-03

07 Külső

Ssz.	Tételszám	Tétel szövege	Menny.	Egység	Anyag egységár	Díj egységre	Anyag összesen	Díj összesen
19 Költségtérítések								
1	19-071-1.2	Elosztói bekötések; elektromos hálózatot érintő költségek főelosztóbővítés le ill. felszerelés.	4	db	189591	133965	758 364 Ft	535 860 Ft
Fejezet összesen:							758 364 Ft	535 860 Ft



D.B.Z. VILL KFT.
6050 Lajosmizse
Dózsa György út 134.
Cégjegyzékszám: 03-09-128125
*AAR4344 2588888812-09

08 Egyéb tételek

Ssz.	Tételszám	Tétel szövege	Menny. Egység	Anyag egységár	Díj egységre	Anyag összesen	Díj összesen
71 Elektromosenergia-ellátás, villanyszerelés							
1	71-012-1-0000001	Kivitelezett villamos berendezések üzemi próbái, üzembehelyezéssel Üzemeltetési és karbantartási napló készítéssel, betanítással	1 db	11700	5850	11 700 Ft	5 850 Ft
2	71-012-6-0000001	EPH jkv készítéssel.	1 db	10179	7020	10 179 Ft	7 020 Ft
4	71-013-12-0000001	Kivitelezett villamos berendezések tűzvédelmi szabványossági felülvizsgálata jegyzőkönyv készítéssel	1 db	0	29250	0 Ft	29 250 Ft
5	71-013-12-0000002	Kivitelezett villamos berendezések érintésvédelmi szabványossági felülvizsgálata jegyzőkönyv készítéssel	1 db	0	46800	0 Ft	46 800 Ft
6	71-013-12-0000006	Átadás-átvételi eljárás lefolytatása, megvalósulási dokumentáció készítése, teljesítménynyilatkozatokkal, komplett dokumentációként összefűzve a szükséges példányszámban, fotódokumentáció	1 db	0	292500	0 Ft	292 500 Ft
3	19-071-1.2	Kosaras emelő bérlés	1 egy.	0	249210	0 Ft	249 210 Ft
Fejezet összesen:						21 879 Ft	630 630 Ft



D.B.Z. VILL KFT.
6050 Lajosmizse
Dózsa György út 134.
Cégjegyzékszám: 03-09-128125
Adószám: 25053902-2-03

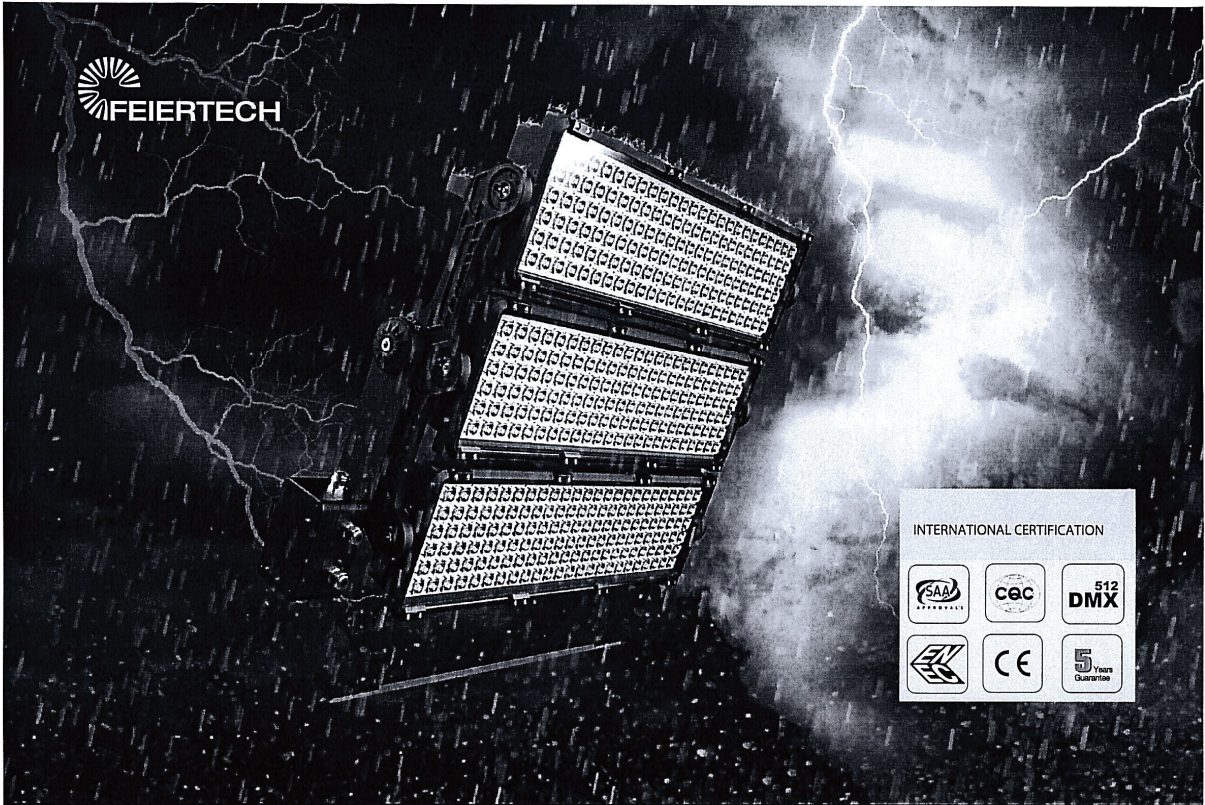

T191-SERIES FLOODLIGHT



Overview

Applied with high performance Osram or Cree XPG-3 etc Led chips, stable and reliable external Inventronic driver box with DMX512 as option, simplified mounting and low cost maintenance, professional lens along with accurate and variety of Symmetric and Asymmetric beam angles, mainly used for indoor and outdoor football fields, baseball fields, outdoor badminton courts, basketball courts, golf courses, airports and other places.

DESIGNED FOR USE IN:



STADIUM
& ARENAS



RECREATIONAL
SPORTS



MULTI SPORTS
HALLS



GOLF COURSE













COASTAL
AREAS



AIRPORTS



 IP66	 IK09	 UP TO 120LM/W	 3000K 4000K 5700K 6500K	 CRI 70 80 90
 LP 20KV	 WIND RESISTANCE CLASS 65M/S	 15°35°45° A15°A45°A60°	 60K HOURS L80/B10	 -40°C +45°C



www.feiertech.com

Tel.:+86 755 8670 9961/8670 9962

10/F, Manjinhua Xiandai Xigu Building, Xixiang, Baoan, Shenzhen 518101, P.R.CHINA

Feiert Technology Confidential, All Rights Reserved.

Version 1.0

LIGHT DISTRIBUTION CURVE

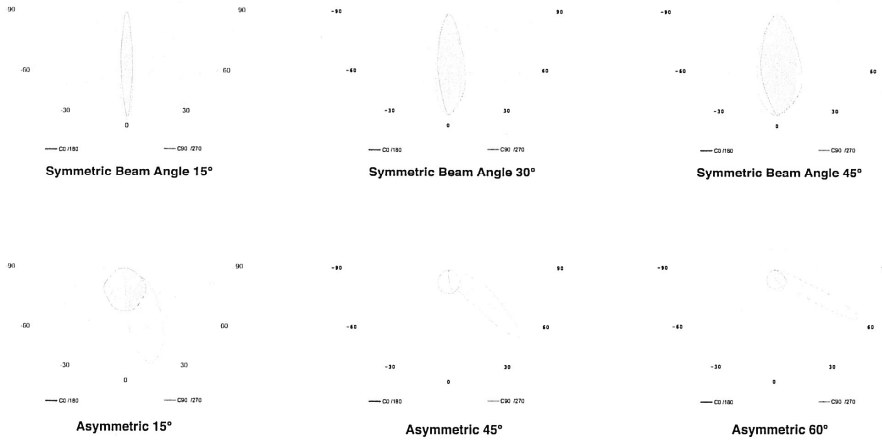

DIMENSIONS

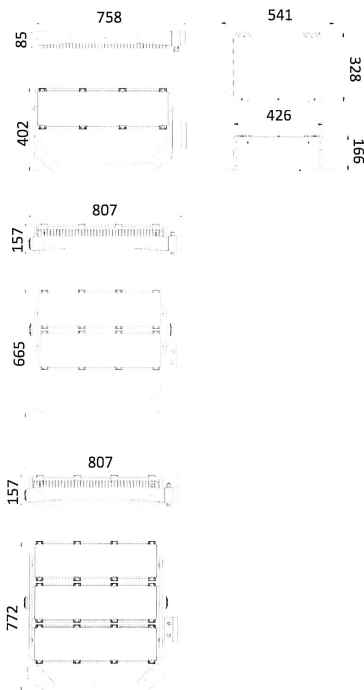

SPECIFICATIONS

POWER	LED	PACKING SIZE	N.W.	G.W.
500W	144	L758×W402×H85	16 KG	18 KG
1000W	288	L807×W665×H157	24 KG	27 KG
1500W	432	L807×W772×H157	30 KG	34 KG

GEARBOX

POWER	DRIVER	PACKING SIZE	N.W.	G.W.
GB 500W	1	L577×W337×H217	8.2 KG	9.1 KG
GB 1000W	2	L577×W337×H217	12 KG	12.9 KG
GB 1500W	3	L577×W337×H217	15.8 KG	16.7 KG

DETAILS

Input Voltage	100-277VAC 50 /60Hz
Dimming	0~10V/DALI/DMX512
LED Brand	OSRAM/CREE
Driver Brand	INVENTRONICS
Power Factor(PF)	>0.95
THD	<10%
Beam Angle	15°/30°/45°/A15°/A45°/A60°
Material	Die-cast aluminum Tempered Glass
Installation	Bracket Mounting
Shell Color	Dark Grey(RAL9007)
Packaging Type	1 unit /ctn.



www.feiertech.com

Tel.: +86 755 8670 9961/8670 9962

10/F, Manjinhua Xiandai Xigu Building, Xixiang, Baoan, Shenzhen 518101, P.R.CHINA

PRODUCT PHOTOS

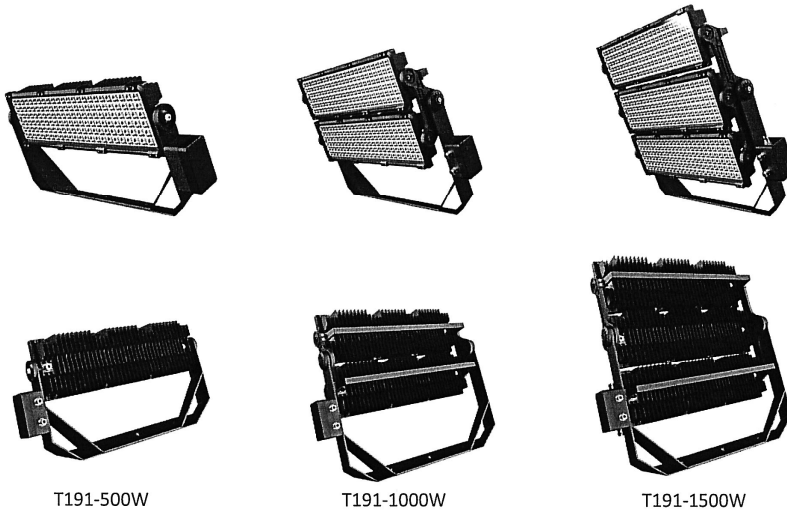

PRODUCT DETAILS

